

ファミリーコンピュータ™

改訂版4



HVC-001

任天堂株式会社

このたびは任天堂「ファミリーコンピュータTM」
をお買いあげいただきまして、誠にありがとうございました。

ご使用の前に取扱い方、使用上の注意等、この「取扱説明書」をよくお読みいただき、正しい使用方法でご愛用ください。

なお、この「取扱説明書」は、「保証書」と共に、大切に保管してください。

目次

- 1.各部の名称と働き……………P 1～2
 - 2.ファミリーコンピュータとテレビの接続方法……P 3～8
 - 3.ご使用方法……………P 9～13
 - 4.テレビ番組をご覧になるには……………P 13
 - 5.使用上の注意……………P 14
 - 6.修理を依頼する前に……………P 14～15
 - 7.定格……………P 16
- RFスイッチの同軸ケーブルの芯線が折れた時の修理方法
 - VTRを使用されている場合の本機とテレビの接続方法
 - 保証書およびサービスについて

この装置は、第二種情報装置（住宅地域又はその隣接した地域において使用されるべき情報装置）で住宅地域での電波障害防止を目的とした情報処理装置等電波障害自主規制協議会（VCCI）基準に適合しております。

しかし、本装置をラジオ、テレビジョン受信機に近接してご使用になると、受信障害の原因となることがあります。

取扱説明書に従って正しい取り扱いをして下さい。

1. 各部の名称と働き

ゲーム機本体背面

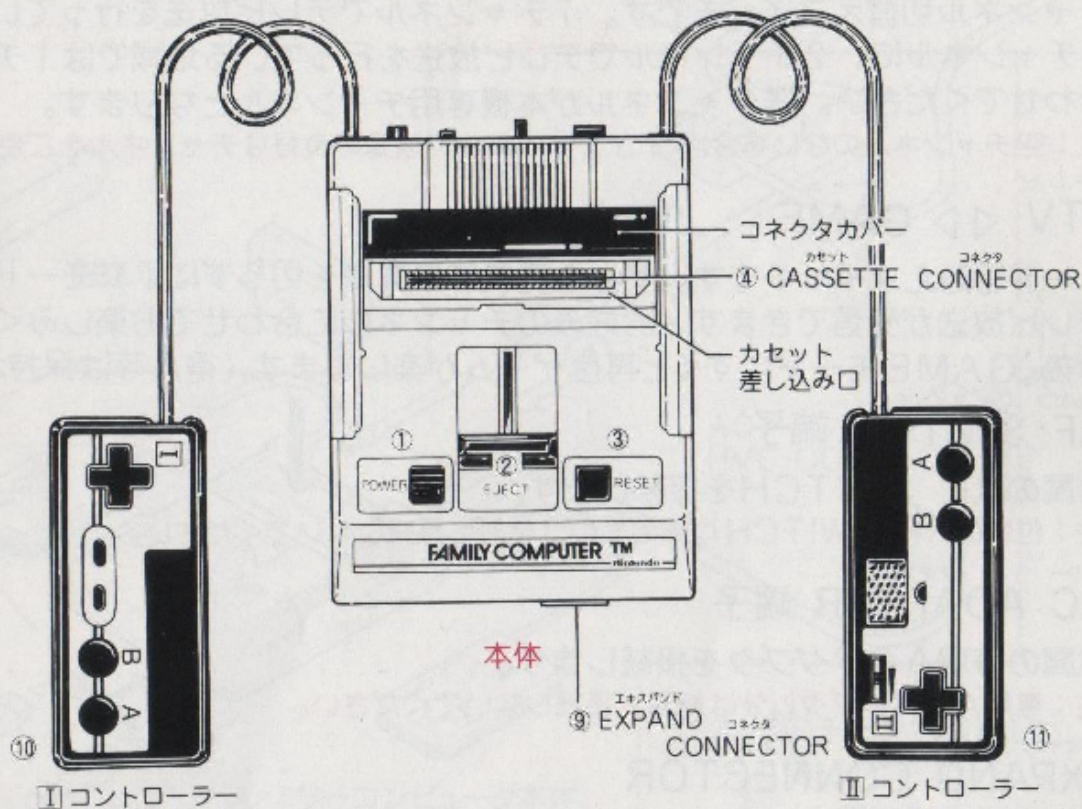
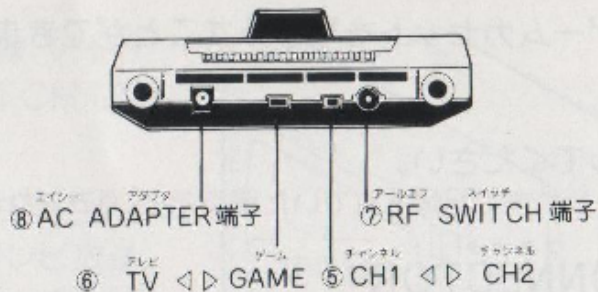

アールエフ スイッチ
RF SWITCH (電子式)



75Ω/300Ω変換器

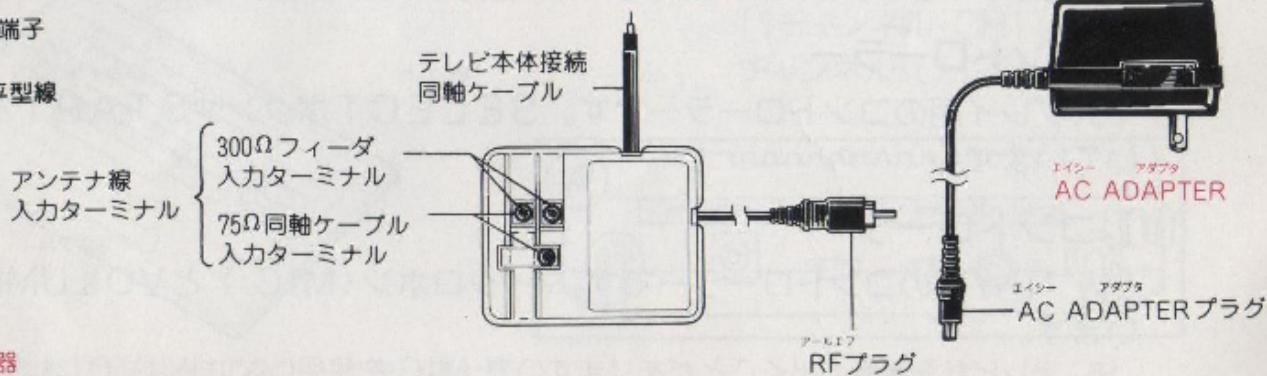

ファミリーコンピュータ本体の説明

① POWER パワー

前方にスライドさせると電源が入ります。

② EJECT イジェクト

スライドさせるとゲームカセットを取り外すことができます。

③ RESET リセット

誤動作した時に押してください。

注：リセットすると、それまで記憶されていた得点等は消去されます。

④ CASSETTE CONNECTOR カセット コネクタ

カセットの端子部と本体を接続する部分です。

⑤ CH1 チャンネル ◀ ▶ CH2 チャンネル

チャンネル切替えスイッチです。1チャンネルでテレビ放送を行っている地域では2チャンネルに、2チャンネルでテレビ放送を行っている地域では1チャンネルに合わせてください。空チャンネルが本機専用チャンネルとなります。

注：空チャンネルのない場合は、1か2いずれかの映像の良好なチャンネルをご使用ください。

⑥ TV テレビ ◀ ▶ GAME ゲーム

モード切替えスイッチです。ゲーム機本体の電源を切らずにTVモードにすると、テレビ放送が受信できます。お好みのチャンネルに合わせてお楽しみください。その後、GAMEモードにすると再度ゲームが楽しめます。(得点等は保持されています。)

⑦ RF SWITCH アールエフ スイッチ 端子

付属のRF SWITCHを接続します。

注：付属のRF SWITCH以外のものは絶対に接続しないでください。

⑧ AC ADAPTER エイシー アダプタ 端子

付属の専用ACアダプタを接続します。

注：専用ACアダプタ以外は絶対に接続しないでください。

⑨ EXPAND CONNECTOR エキスパンド コネクタ

いろいろな装置(別売)を接続して機能拡張することができます。

注：内部のICを壊しますので、端子部に指や金属製のものを絶対に接触させないでください。

⑩ I コントローラー

1人プレイ用のコントローラーです。SELECT セレクト ボタンやSTART スタート ボタンが付いています。

⑪ II コントローラー

2人プレイ用のコントローラーです。マイクロホン(MIC.) とVOLUME ボリューム が付いています。

注：テレビから雑音の出ることがありますので、MIC.を使用しない時はVOLUMEを最小の位置にセットしてください。

2. ファミリーコンピュータの接続方法

- ① テレビからアンテナ線(VHF)を外してRF SWITCHに接続します。
- ② テレビをファミリーコンピュータ用のチャンネル(テレビ放送のない「1チャンネル」または「2チャンネル」)に合わせます。

●タッチチャンネルの場合は9ページをご覧ください。

別売ガン
HVC-005

別売カセット

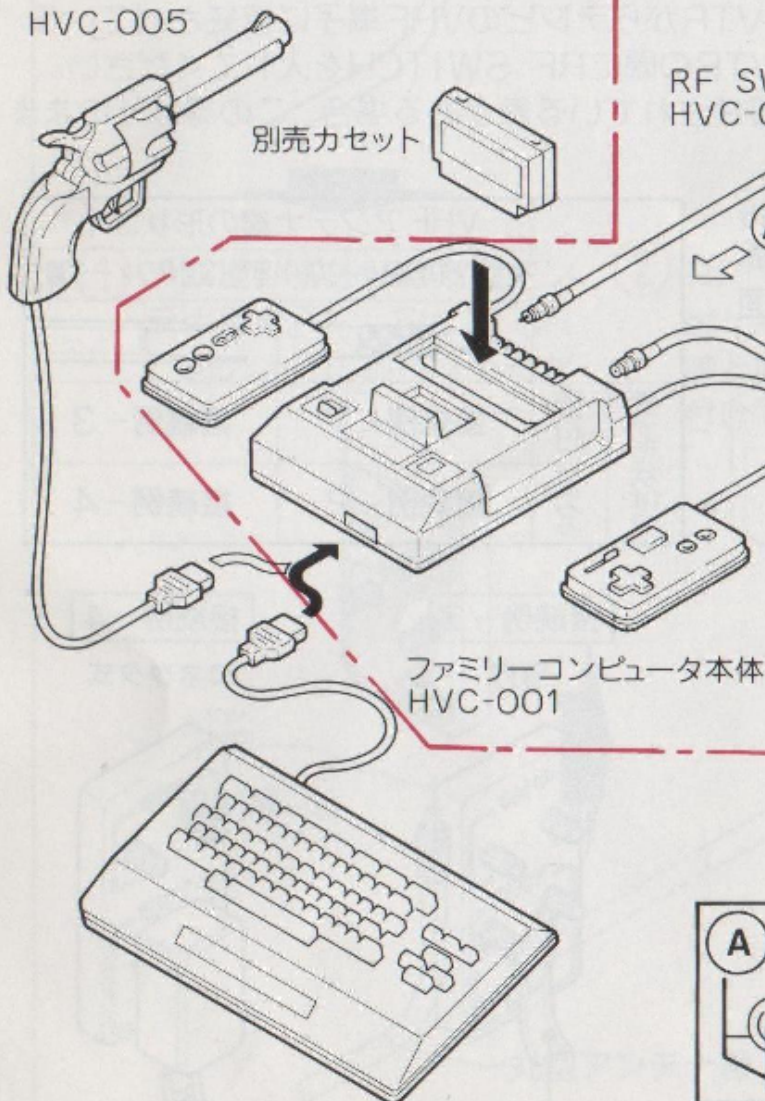

ファミリーコンピュータ本体
HVC-001

RF SWITCH
HVC-003

ACアダプタ
HVC-002

- ③ 本体のチャンネル切替えスイッチをテレビでファミリーコンピュータ用に使うチャンネルにしてください。
〔1チャンネル(CH1)または2チャンネル(CH2)〕

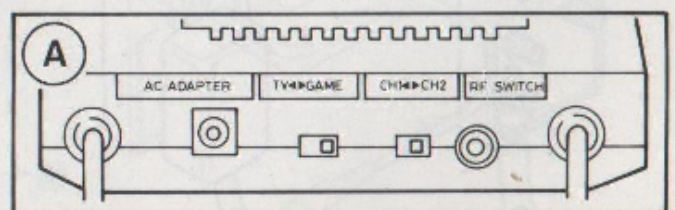

別売ファミリーコンピュータキーボード
HVC-007

ファミリーコンピュータとテレビの接続方法

ファミリーコンピュータはテレビにVHF 1チャンネル、または2チャンネルで映像と音声を送ります。RF SWITCHをつぎのように接続してください。

■ UHF / VHF 混在地域では

テレビに接続されているVHFアンテナ線を外し、テレビとVHFアンテナ線の間
にRF SWITCHを入れます。UHFアンテナ線の接続はそのままにしてください。

■ VHFだけの地域では

テレビに接続されているアンテナ線を外し、テレビとアンテナ線の間
にRF SWITCHを入れます。

■ UHFだけの地域では

テレビのVHF端子にRF SWITCHを接続します。

UHF端子に接続しているアンテナ線はそのままにしてください。

注：VHFとは1~12チャンネルの放送を行っているチャンネルです。

UHFとは13~62チャンネルの放送を行っているチャンネルです。

VTRを使用されている場合は、VTRからテレビのVHF端子に接続されている
線をテレビ側で外し、テレビとVTRの間にRF SWITCHを入れてください。

VTRからテレビのUHF端子に接続されている線がある場合、この線はそのまま
にしてください。

- テレビへの VHF アンテナ線の接続方法はテレビの機種によって異なりますが、基本はテレビの裏面にある次の4つです。あてはまるものを選んでそれぞれの接続例をご覧ください。

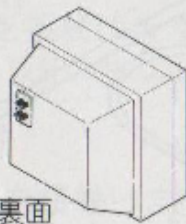

テレビ裏面

		VHF アンテナ線の形状は？	
		丸型(75Ω同軸ケーブル)	平型(300Ωフィーダ線)
端子形状は？	直付	接続例-1	接続例-3
	コネクタ	接続例-2	接続例-4

接続例-1

直付

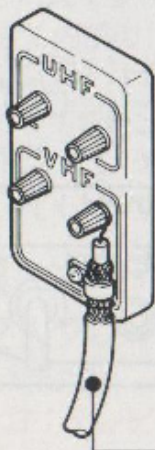

接続例-2

コネクタ式



接続例-3

直付

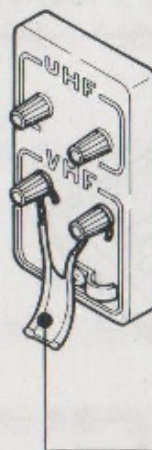

接続例-4

コネクタ式

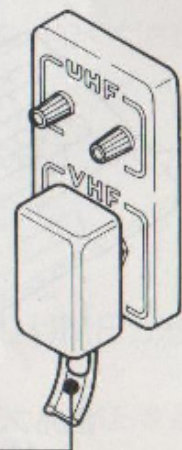

丸型
(75Ω同軸ケーブル)

平型
(300Ωフィーダ線)

接続例 - 1

VHF端子へのアンテナ線が丸型(75Ω同軸ケーブル)で直付の場合
(付属の75Ω/300Ω変換器は使いません。)

ファミリーコンピュータを
接続する前のテレビアンテナ
線の接続部分

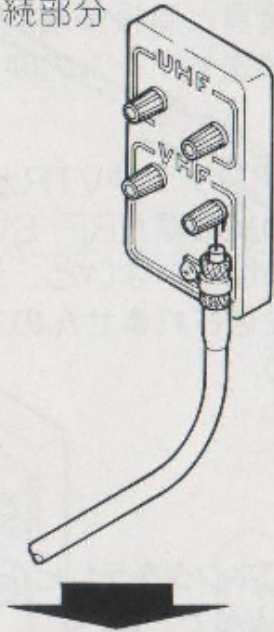

注1. RF SWITCHから出ている同軸ケーブルの編組線(銅のアミ線)が、テレビ端子の金具と直接接触していないと、テレビ放送やゲームの映りが悪くなります。

注2. 同様にVHFアンテナやVTRからの同軸ケーブルの編組線がRF SWITCHの金具に接触していないと、テレビ放送が正しく受信されませんのでご注意ください。

① テレビから外した丸型アンテナ線をRF SWITCHに図のように取付けてください。

② RF SWITCHからの同軸ケーブルを丸型アンテナ線と同じ方法でテレビに取付けてください。

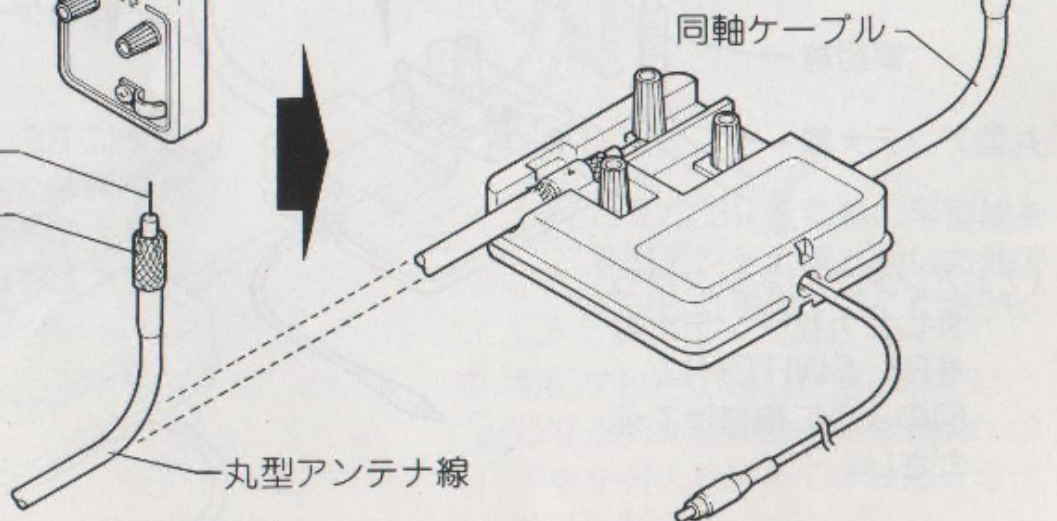
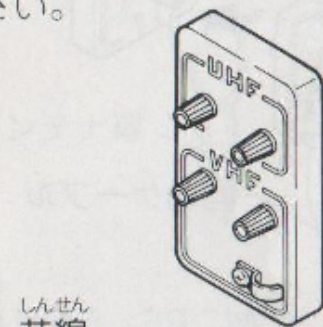

接続例-2

VHF端子へのアンテナ線が丸型(75Ω同軸ケーブル)でコネクタ式の場合 (付属の75Ω/300Ω変換器は使いません。)

ファミリーコンピュータを接続する前のテレビアンテナ線の接続部分

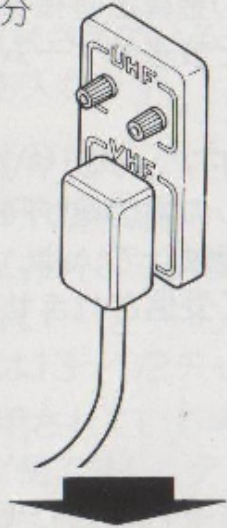

注1. RF SWITCHから出ている同軸ケーブルの編組線(銅のアミ線)が、テレビ端子の金具と直接接触していないと、テレビ放送やゲームの映りが悪くなります。

注2. 同様にVHFアンテナやVTRからの同軸ケーブルの編組線がRF SWITCHの金具に接触していないと、テレビ放送が正しく受信されませんのでご注意ください。

① アンテナコネクタ内のツメを開いて丸型アンテナ線を外します。

④ アンテナコネクタをテレビのVHF端子に差し込んでください。

アンテナコネクタ

しんせん
芯線

編組線

丸型アンテナ線

同軸ケーブル

② アンテナコネクタから外した丸型アンテナ線をRF SWITCHに図のように取付けてください。

③ 次にRF SWITCHの同軸ケーブルをアンテナコネクタに接続してください。

接続例-3

VHF端子へのアンテナ線が平型(300Ωフィーダ線)で直付の場合

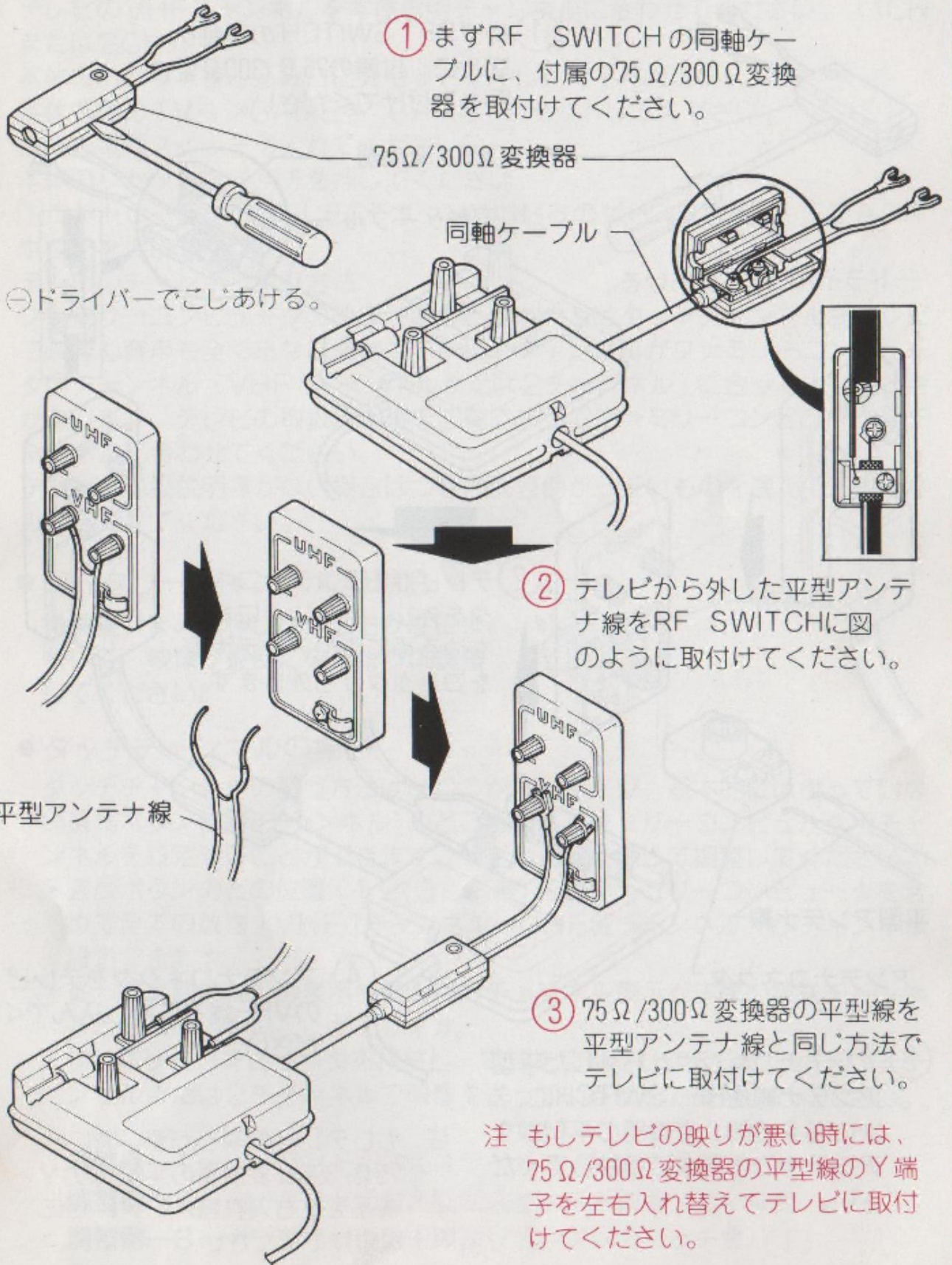

接続例-4

VHF端子へのアンテナ線が平型(300Ωフィーダ線)でコネクタ式の場合

- ① まずRF SWITCHの同軸ケーブルに、付属の75Ω/300Ω変換器を取付けてください。

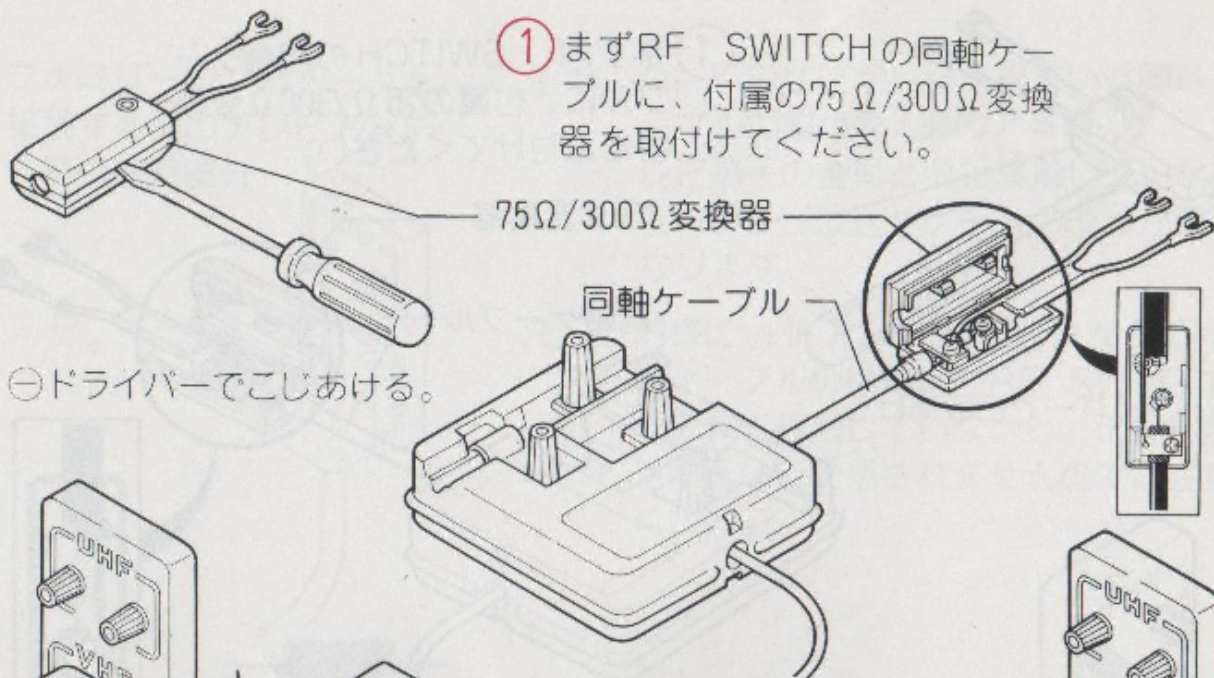

- ② テレビからアンテナコネクタを外し、図のようにねじをゆるめて平型アンテナ線をコネクタから外します。

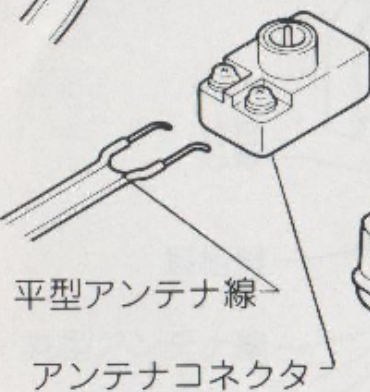
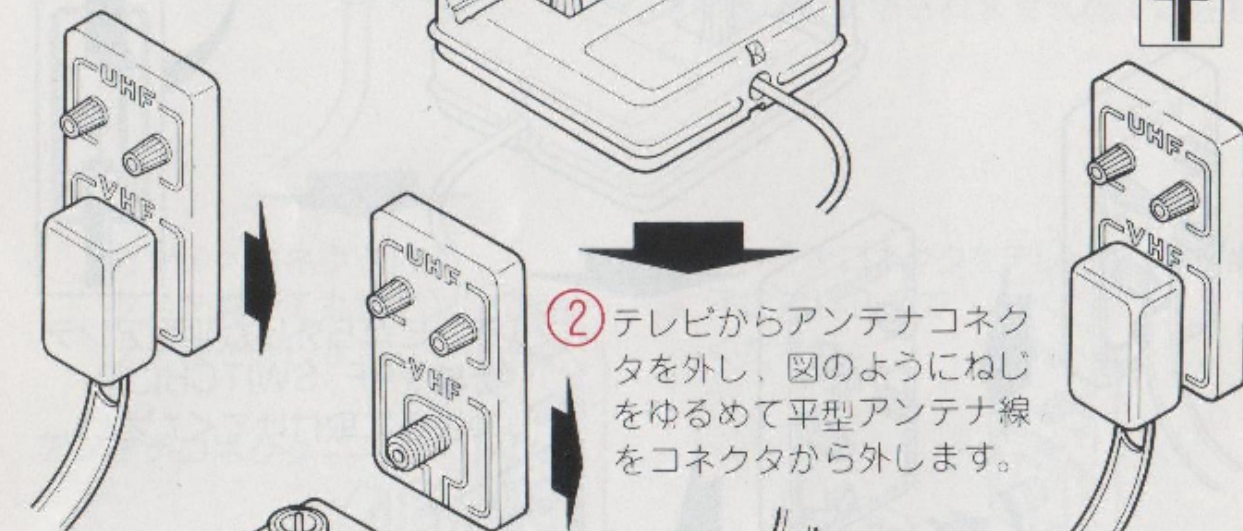

- ③ アンテナコネクタから外した平型アンテナ線をRF SWITCHに、次に75Ω/300Ω変換器の平型線をアンテナコネクタに接続してください。

- ④ アンテナコネクタをテレビのVHF端子に差し込んでください。

注 もしテレビの映りが悪い時には、75Ω/300Ω変換器の平型線のY端子を左右入れ替えてテレビに取付けてください。

3. ご使用方法

本機をテレビに接続後、次の手順で操作してください。

- 1) テレビの電源を入れてください。
- 2) テレビのVHFチャンネルを本機専用チャンネルに合わせてください。(1CHまたは2CH)。
- 3) 本体のカセット差し込み口にカセットを差し込んでください。
- 4) 本体背面のTV◀▷GAMEを“GAME”にセットしてください。
- 5) 本体の電源スイッチを入れてください。
- 6) 本体のリセットスイッチを押してください。
- 7) [1]コントローラーのSELECTボタンでお好みのゲームを選択し、STARTボタンを押してください。

8) テレビのチャンネル調整方法

ファミリーコンピュータの映像が悪いとき またはタッチチャンネル式テレビで映像も音声も全く出ない場合、テレビのチャンネルがファミリーコンピュータ用チャンネル(VHF1チャンネルまたは2チャンネル)に合っていないときがあります。テレビの取扱説明書をご覧になってファミリーコンピュータ用チャンネルに合わせてください。

テレビの取扱説明書がない場合はつぎの代表例から近いものを選んでチャンネルを合わせてください。

●ロータリーチャンネルの場合

微調整つまみを押しながら右か左にまわして、映像が最良になるように調整してください。

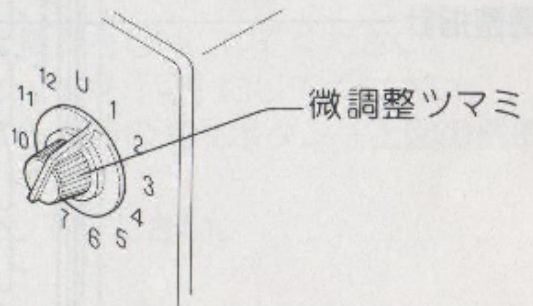

●タッチチャンネルの場合

タッチチャンネルの調整方法はいくつかありますが、基本的には使っていない選局ボタン位置(チャンネル)のどこにでもファミリーコンピュータ用チャンネルを設定することができます。つぎの点に注意して調整してください。

- ・選局ボタンのどの位置(1, 2, 3, * 等)にもファミリーコンピュータを含めて全ての放送(VHF 1チャンネル~UHF 62チャンネル)がチャンネル設定できます。
- ・従って選局ボタンの表示や画面内のチャンネル表示が実際の放送チャンネルと合っていないことがあります。
- ・ファミリーコンピュータを接続し、電源をONにしてテレビにVHF 1チャンネルまたは2チャンネルで映像を送っている状態で調整してください。

調整例-1.....バンド切替えスライドスイッチ+調整ダイヤル式

調整例-2.....バンド切替え回転スイッチ+調整ダイヤル式

調整例-3.....選局ボタン+順送り/逆送りスイッチ式(1)

調整例-4.....選局ボタン+順送り/逆送りスイッチ式(2)

選局例－1

バンド切替えスライドスイッチ＋調整ダイヤル式

この選局ボタン位置をファミリーコンピュータ用チャンネル(VHF2チャンネル)に合わせる例

調整ダイヤル
バンド切替スイッチ
調整指針

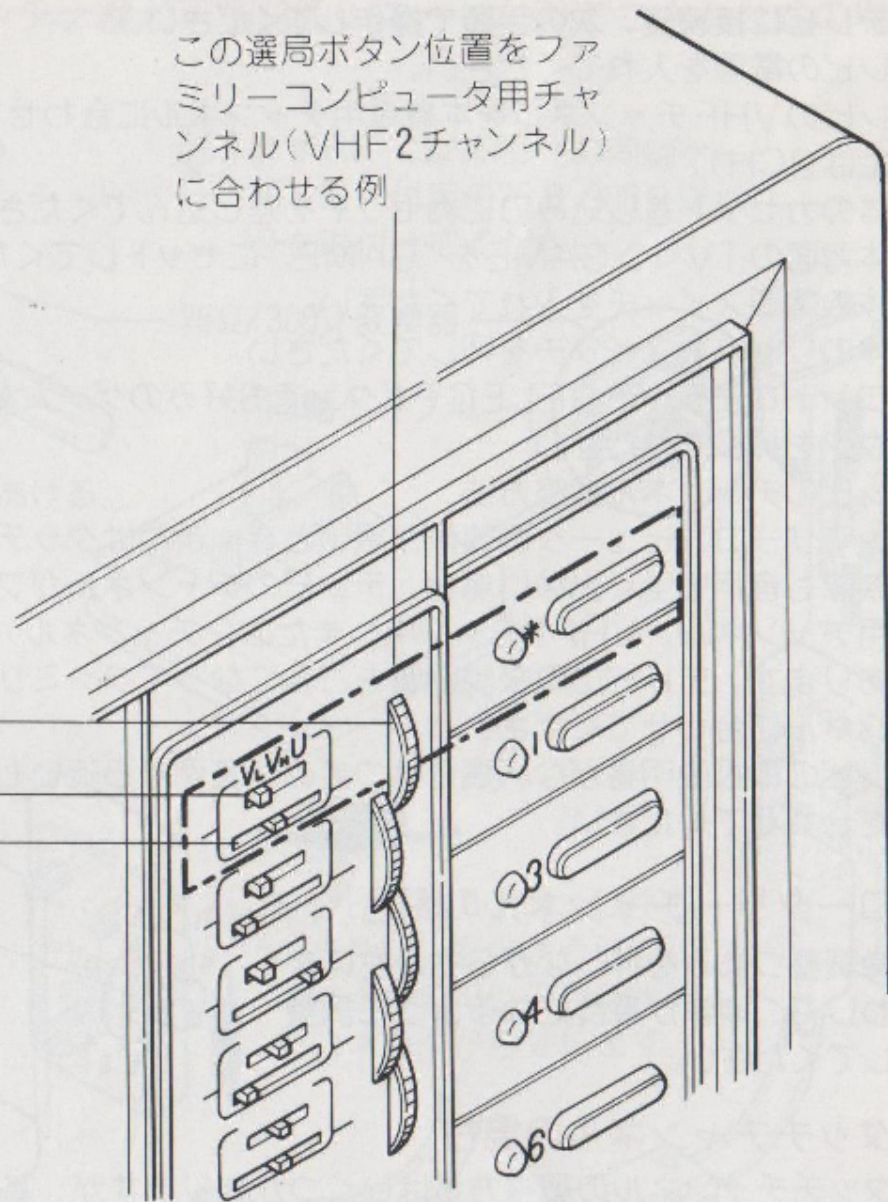

- 1) ファミリーコンピュータのチャンネル切替えスイッチをテレビの空チャンネルあき(大阪地方では1チャンネル、東京地方では2チャンネル)に合わせてください。
- 2) テレビの電源、ファミリーコンピュータの電源をONにしてください。
- 3) 上図の例では一番上の選局ボタン位置(チャンネル)をファミリーコンピュータ用チャンネル(2チャンネル)に合わせます。この位置のバンド切替えスイッチをVLに合わせてください。
- 4) 調整ダイヤルをまわしてファミリーコンピュータの映像が最良になるように調整してください。調整指針はこの場合は中央になります。(VLは1, 2, 3チャンネルをカバーしますので2チャンネルは中央、1チャンネルは左端になります。)

選局例-2

バンド切替回転スイッチ+調整ダイヤル式

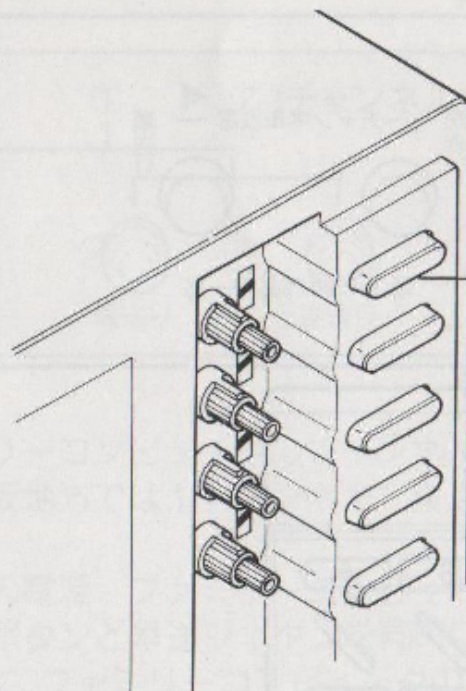

この選局ボタン位置をファミリーコンピュータ用チャンネル(VHF2チャンネル)に合わせる例

- 1) ファミリーコンピュータのチャンネル切替えスイッチをテレビの空チャンネルあき(大阪地方では1チャンネル、東京地方では2チャンネル)に合わせてください。
- 2) テレビの電源、ファミリーコンピュータの電源をONにしてください。
- 3) 自動微調整スイッチのあるテレビではスイッチを「切」にしてください。
- 4) ファミリーコンピュータ用チャンネルにする場所の選局ボタン(上図の例では一番上のチャンネル)を押してください。
- 5) バンドをV_L(1~3チャンネル)にセットしてください。

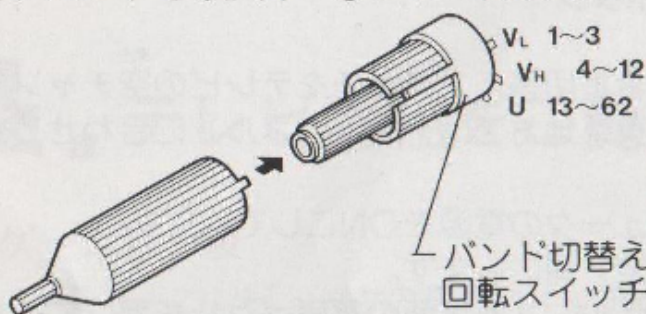

テレビに付属の調整用ドライバーの太い方でまわします。

バンド切替え
回転スイッチ

- 6) 調整用ツマミをまわして、ファミリーコンピュータの映像が最良になるよう調整してください。調整用指針はこの場合は中央になります。(V_Lは1, 2, 3チャンネルをカバーしますので2チャンネルは中央、1チャンネルは上端になります。)

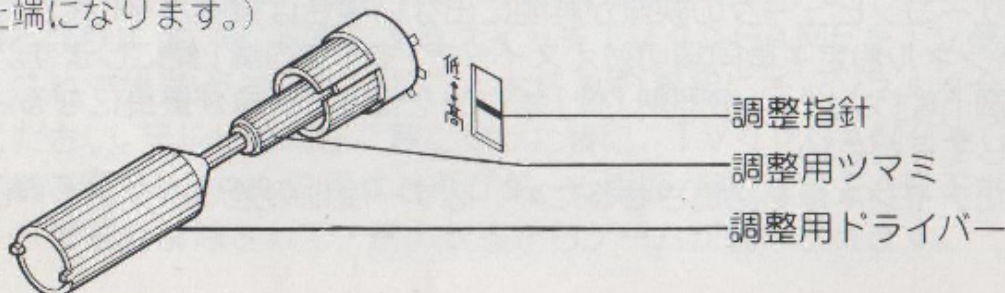

調整指針

調整用ツマミ

調整用ドライバー

選局例-3

選局ボタン+順送り / 逆送リスイッチ式(1)

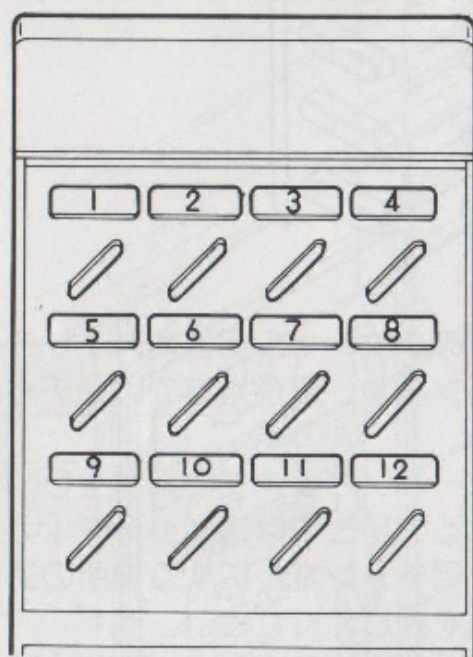
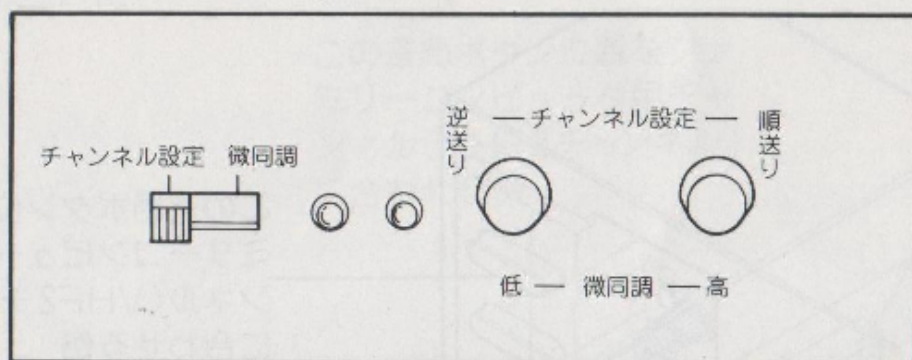

選局ボタン

- 1) ファミリーコンピュータのチャンネル切替えスイッチをテレビの空チャンネルあき（大阪地方では1チャンネル、東京地方では2チャンネル）に合わせてください。
- 2) テレビの電源、ファミリーコンピュータの電源をONにしてください。
- 3) 切替えスイッチを「チャンネル設定」側にします。
- 4) ファミリーコンピュータ用チャンネルにする場所の選局ボタンを押してください。
- 5) 順送りボタンと逆送りボタンを押してファミリーコンピュータの映像が最良になるよう調整してください。
- 6) ファミリーコンピュータの映像が鮮明に出ない場合は微同調をしてください。
 - ・〈チャンネル設定 / 微同調切替えスイッチ〉を「微同調」側にします。
 - ・微同調「高」ボタンと微同調「低」ボタンを使って映像が最良になるように調整してください。
- 7) 設定したチャンネルを記憶させるため、必ず一度他の選局ボタンを押してください。

選局例-4

選局ボタン+順送り / 逆送りスイッチ式(2)

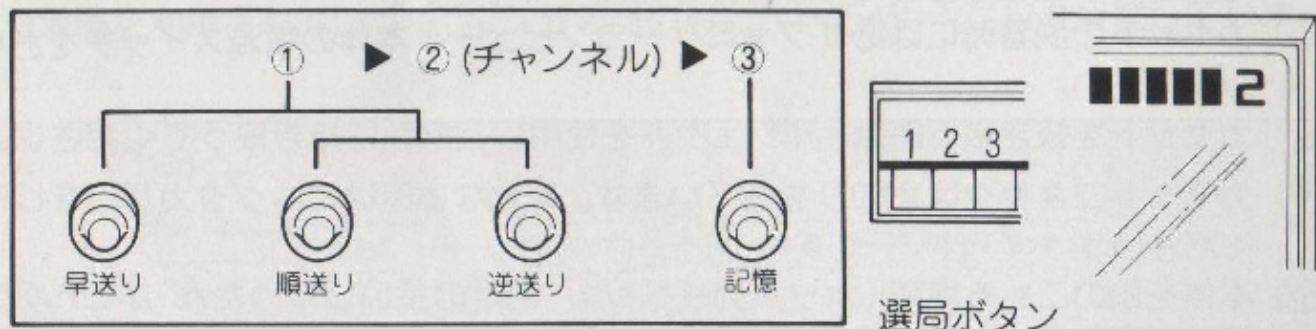

- 1) ファミリーコンピュータのチャンネル切替えスイッチをテレビの空チャンネル（大阪地方では1チャンネル、東京地方では2チャンネル）に合わせてください。
- 2) テレビの電源、ファミリーコンピュータの電源をONにしてください。
- 3) 順送りボタンと早送りボタンを同時に、または逆送りボタンと早送りボタンを同時に、ファミリーコンピュータの映像ができるまで押してください。（粗調）
- 4) 順送りボタンまたは逆送りボタンを押し、映像が最も鮮明になったところでボタンから指を離してください。（微調）
- 5) ファミリーコンピュータ用チャンネルにする場所の選局ボタンを押してください。
- 6) 記憶ボタンを押してください。

4. テレビ番組をご覧になるには

1) ゲーム終了後

ファミリーコンピュータの電源スイッチを切ってください。これで放送が映りませんので、お好みの番組にチャンネルを合わせてお楽しみください。

2) ゲーム中

ゲーム中に[I]コントローラーのSTARTボタンを押すと、ゲームがポーズ(休止)状態となります。次に背面にあるスイッチTV<D>GAMEをTV側にしてください。これで放送が映りますので、お好みの番組にチャンネルを合わせてお楽しみください。テレビ番組をご覧になった後に、TV<D>GAMEをGAME側にすると本機専用チャンネルに戻すと再びゲーム画面が映り、STARTボタンを押すとポーズ機能が解除されて、前の状態からゲームが続けられます。

5. 使用上の注意

- 1) カセットを差し込む時は、カセットや本体に無理な力が加わらないよう十分に注意して、最後までしっかりと差し込んでください。
- 2) カセットの脱着時には必ずファミリーコンピュータ本体の電源スイッチをお切りください。
- 3) カセットを抜き取る時は、イジェクトを使用し、静かに抜き取ってください。
- 4) カセットコネクタはホコリをきらいます。使わない時はコネクタカバーをしてください。
- 5) 本体を熱のこもる場所（ホットカーペット・毛足の長いじゅうたん・ふとんの上等）に置いたり、上下部の開口部をふさいだ状態でのご使用はおやめください。
- 6) 本機に物を当てたり、落下させるような強い衝撃を与えないでください。
- 7) ACアダプタは使用中、少し温かくなることがありますが、心配はいりません。使用後は、コンセントから必ず抜いておいてください。
- 8) 本体および付属品の分解、改造は絶対にしないでください。
- 9) テレビ画面からできるだけ離れてゲームをしてください。
- 10) 長時間ゲームをする時は、健康のため、約2時間ごとに10分～15分の小休止をしてください。
- 11) ファミリーコンピュータにプロジェクションテレビ^{*}を接続すると残像現象（画面ヤケ）が生ずるため、接続しないでください。
※スクリーン投影方式のテレビ

6. 修理を依頼する前に

以下のような現象は故障でないことがありますので、修理サービスをお申し付けになる前に次のことをもう1度お調べください。

- 1) 映像も音声も出ない（画面が明るくならない）。
 - テレビの電源プラグがコンセントからはずれていませんか。
 - テレビの電源スイッチが切った状態になっていませんか。
- 2) ゲームの映像が出ず雑音のみ出る（画面は明るい）。
 - テレビのVHFチャンネルが本機専用チャンネル（1CHまたは2CH）に合っていますか。2ページ⑤の項を参考にしてください。
 - ACアダプタが本機に正しく接続されていますか。
 - 本機の電源が入っていますか。
 - TV <D> GAME がGAME側になっていますか。
 - 本機のRF SWITCH端子にRFプラグが正しく接続されていますか。
 - 本機にカセットが正しく差し込まれていますか。
 - RF SWITCH周辺のケーブルがはずれていませんか。

3) ゲームは映るが、テレビ放送が映らない(映りが悪い)。

- TV ◀▷ GAMEがTV側になっていませんか。
- テレビアンテナからのケーブルがRF SWITCHに正しく接続されていますか。
- 分波器を利用されている場合に、分波器の前にRF SWITCHを接続していませんか。

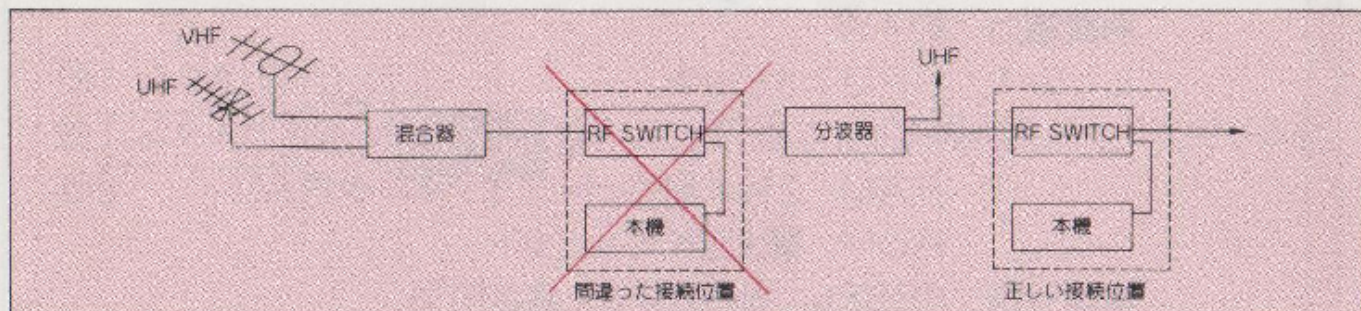

4) ゲーム中画面に縞模様が出る。

- 本機専用チャンネルを、空チャンネルにしていますか。
- VHF 微調整つまみがズれていませんか。

5) 映像に色がつかない、色がうすい、色あいが悪い。

- VHF 微調整つまみがズれていませんか。
- テレビの色の濃さ、色あい調整つまみは正しく調整されていますか。

6) 映像は出るが、音が出ない。

- テレビの音量調整つまみが最小になっていませんか。

7) 映像が揺れたり、縦流れする。

- テレビの垂直同期、水平同期調整つまみがズれていませんか。

8) 画面のコーナーがひずむ。

- 輝度が上がりすぎていませんか。
- テレビの水平同期調整つまみがずれていませんか。
(テレビの機種によっては調整できない場合があります。)

注：上記、名称および操作方法がご家庭のテレビによって異なる場合がありますので、テレビの「取扱説明書」をご覧ください。

9) 画面の端が見えたり、欠けたりする。

- テレビの機種によっては、その機能特性から画面の端が見えたり、映像が欠けたりすることがありますが、テレビ・ファミリーコンピュータとも故障ではありません。また、ゲームには差し支えありませんので、ご了承ください。

7. 定 格

形名 HVC-001

使用電源 専用ACアダプタ
DC10V 850mA

消費電力 約4W

L S I CPU 8ビット N-CHカスタム 1個
PPU (ビデオコントローラ) N-CHカスタム 1個
RAM 2K×8ビット スタティックRAM 2個
ROM 最大32K×8ビット

本体寸法 巾150mm、奥行220mm、高さ60mm

重 量 約680g (IⅠIコントローラを含む)

付 属 品 ACアダプタ(HVC-002)
RF SWITCH(HVC-003)
75Ω/300Ω変換器(HVC-004)

※定格の一部を改良のため予告なく変更することがありますのでご了承ください。

※ファミリーコンピュータは日本国内専用です。

RFスイッチの同軸ケーブルの芯線が折れた時の修理方法

※丸型アンテナ線の芯線が折れた時も参照してください。

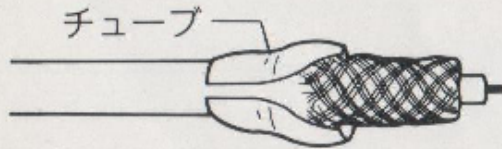

① ナイフで黒のチューブを切り取る。

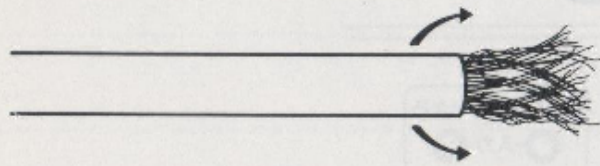

② 編組線をのばす。

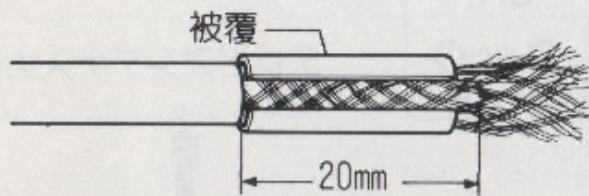

③ ナイフで黒の被覆を切り取る。

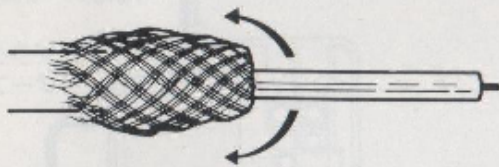

④ 編組線を折り返す。

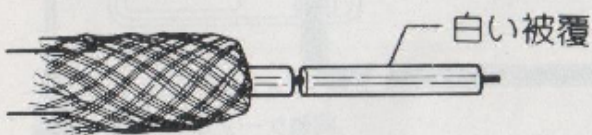

⑤ ナイフで白い被覆を切り取る。

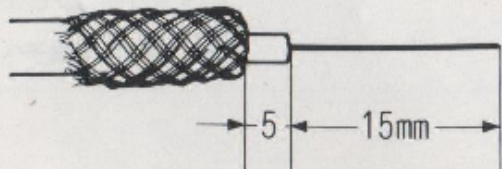

⑥ 芯線を出して、できあがりです。

※本機とテレビの接続方法が不明の場合は最寄りの任天堂・各支店営業所
(住所・電話番号は、うら表紙に記してあります。)、およびお買上げ店に
お問い合わせください。

VTRを使用されている場合の 本機とテレビの接続方法

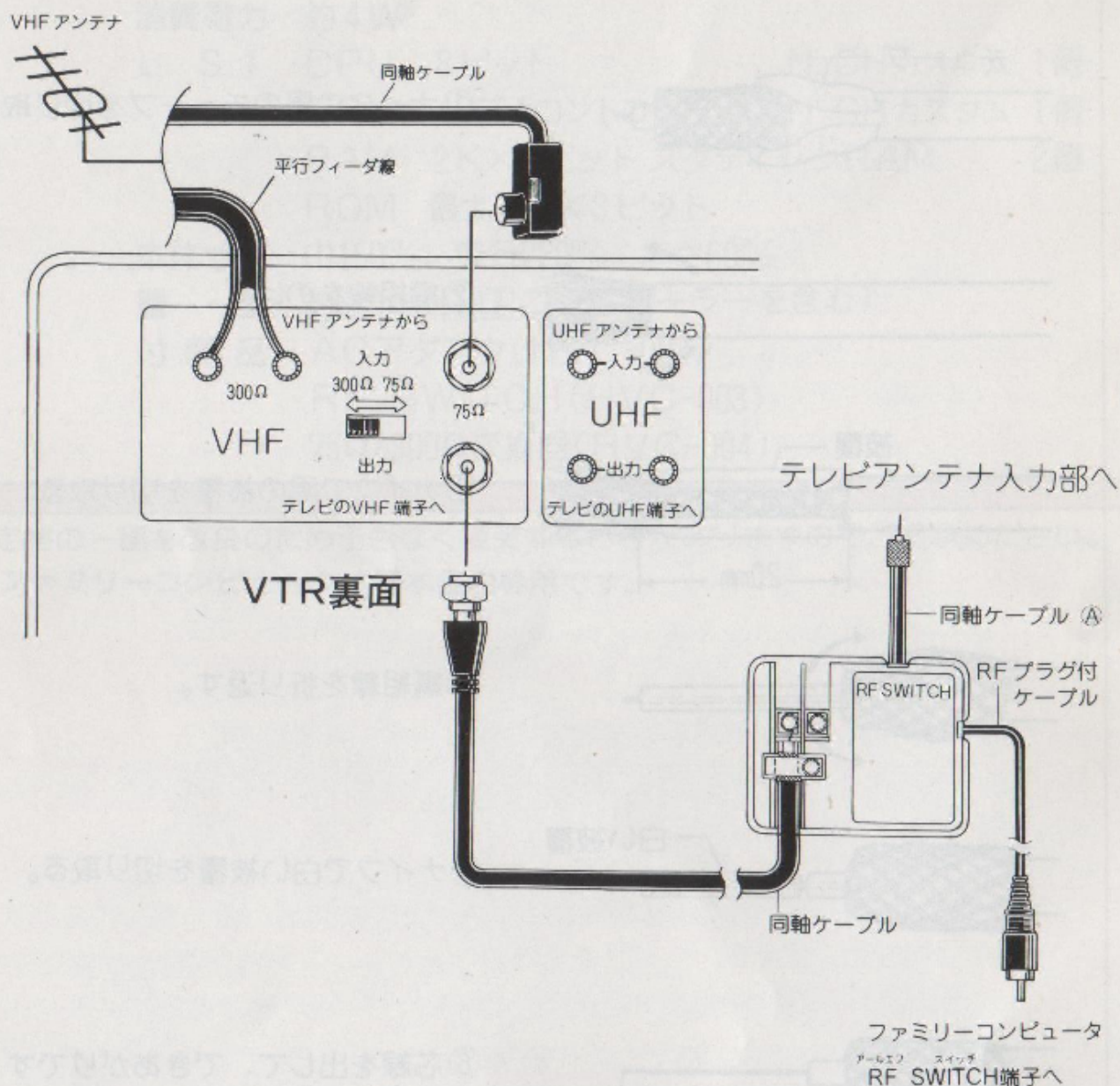

- 同軸ケーブル㉠からテレビへの接続方法は、P 4の「ファミリーコンピュータとテレビの接続方法」の中から該当する方法を選んで、接続してください。

MEMO

A series of horizontal dotted lines for writing.

ファミリーコンピュータ™ 保証書

お客様	ご住所 <input type="text"/> <input type="text"/> <input type="text"/> - <input type="text"/> <input type="text"/>	
	お名前	TEL
お買い上げ店	住所	
	店名 (印)	
お買い上げ年月日 年 月 日		機種HVC-001 製造番号

- 正常な使用状態のもとで万一発生した故障については、お買上の日から6ヵ月の期間、裏面記載の保証規定にもとづき、無償修理いたします。
 - 万一故障が生じた場合は、お買い求めのお店にご連絡ください。
- なお、本保証書にお買い上げ店・お買い上げ年月日が記入されているかをお確かめの上お受け取りください。本書は再発行いたしません。

※この保証書は、カセットの保証を含みません。

任天堂株式会社

任天堂株式会社

本社 〒605 京都市東山区福福上高松町60番地
TEL. (075)541-6113番(代表)

東京支店 〒101 東京都千代田区神田須田町1丁目22
TEL. (03) 254-1781番(代表)

大阪支店 〒542 大阪市中央区東心斎橋1丁目5番1号
TEL. (06) 245-4155番(代表)

名古屋営業所 〒451 名古屋市西区福下2丁目18番9号
TEL. (052)571-2506番(代表)

札幌営業所 〒060 札幌市中央区北9条西18丁目2番地
TEL. (011)621-0513番(代表)

岡山営業所 〒700 岡山市奉還町4丁目4番11号
TEL. (0862)52-1821番(代表)